

燃焼排ガス分析計

HT-2700



非分散型赤外線方式による CO₂の実測が可能

オプションの CO₂ ベンチをご利用いただく事で、CO₂ 値の実測が可能です。

最大6項目まで計測できる多分析計

お客様の仕様に合わせて、最大6項目までのセンサを搭載可能となっており、様々な用途での排ガス計測が可能です。

センサを選択して用途に合わせた仕様を実現可能

標準搭載の O₂ に加えて、オプションで CO、低濃度 CO、高濃度 CO、NO、低濃度 NO、NO₂、SO₂、CO₂ (NDIR) センサの搭載が可能です。

超軽量・コンパクト

6成分計にして、約880gの超軽量となっており、サイズも112×244×54mmとコンパクトで持ち運びが楽な使いやすいハンディタイプの設計です。

カラー液晶表示のディスプレイ

カラー液晶、バックライト付の見やすいディスプレイです。2項目/6項目の切替表示ができます。

圧力・差圧計測

ドラフト圧力及び差圧の計測が可能です。オプションの流量演算ソフトを使用することで、流速及び流量を表示できます。

O₂ 0 ~ 21.0 vol%	CO H ₂ 補償付 0 ~ 10000ppm	低濃度 CO H ₂ 補償付 0 ~ 300ppm	高濃度 CO 0 ~ 10.00vol%	NO 0 ~ 3000ppm	低濃度 NO 0 ~ 300ppm
NO₂ 0 ~ 500ppm	SO₂ 0 ~ 4000ppm	CO₂ 非分散型赤外線方式 0 ~ 20.00vol%	°C 0 ~ 650°C	hPa ±100hPa	

O ₂ 0 ~ 21.0 vol% 標準搭載	CO H ₂ 補償付 0 ~ 10000ppm HT-2706	高濃度 CO 0 ~ 10.00vol% HT-2723	NO 0 ~ 3000ppm HT-2707	NO ₂ 0 ~ 500ppm HT-2708	SO ₂ 0 ~ 4000ppm HT-2722	CO ₂ 非分散型赤外線方式 0 ~ 20.00vol% HT-2726
---	---	---------------------------------------	------------------------------	--	---	--

O₂/CO/CO₂ 計測仕様 定価 **788,000** 円 (税抜)

O ₂	CO H ₂ 補償付	CO ₂	サンプリング プローブ
----------------	--------------------------	-----------------	----------------

O₂/高濃度CO/CO₂ 計測仕様 定価 **841,000** 円 (税抜)

O ₂	高濃度 CO	CO ₂	サンプリング プローブ
----------------	-----------	-----------------	----------------

5成分計測仕様 O₂/CO/NO/NO₂/SO₂ 定価 **1,070,000** 円 (税抜)

O ₂	CO H ₂ 補償付	NO	NO ₂	SO ₂	サンプリング プローブ
----------------	--------------------------	----	-----------------	-----------------	----------------

6成分計測仕様 O₂/CO/NO/NO₂/SO₂/CO₂ 定価 **1,249,000** 円 (税抜)

O ₂	CO H ₂ 補償付	NO	NO ₂	SO ₂	CO ₂	サンプリング プローブ
----------------	--------------------------	----	-----------------	-----------------	-----------------	----------------









HT-2700
標準セット

- ・本体
- ・サンプリングプローブ
- ・ACアダプタ
- ・圧力計測用ホース
- ・キャリングストラップ
- ・テストキャップ
- ・ABS樹脂ケース
- ・スターフィルター
- ・試験成績書
- ・取扱説明書

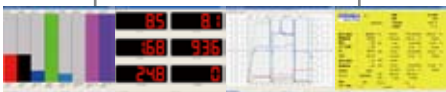

オプション



赤外線プリンタ HT-1610		ロール紙 1 個付 単 3 電池 4 個付
プリンタ用ロール紙 HT-1636		5 ロール入り
周囲温度センサ HT-2305		0 ~ 100℃ 気体温度用
パソコン用計測ソフト Online View 2000 HT-2074		推奨 OS: Windows 7/8.1/10
Bluetooth モジュール HT-2733	本体内蔵	計測ソフト用 ※機器購入時のみ搭載可能です。
自動計測ソフト HT-2746	本体内蔵	一定時間ごとのデータの 保存が可能
流量演算ソフト HT-2747	本体内蔵	流速、流量を演算する ソフトウェア
ピトー管 HT-3051		L=300mm φ6mm
ピトー管 HT-3052		L=500mm φ6mm
ピトー管 HT-3053		L=850mm φ6mm
ピトー管 HT-3054		L=1000mm φ8mm
CO パージポンプ HT-2721	本体内蔵	CO センサ保護用
寒冷地用ケース HT-2790		ショルダーベルト付き ケース外形寸法 180×320×120mm
ドラフトプローブ HT-1050B		L=180mm φ5mm ホース長 3000mm
プローブハンドル HT-7205		サンプリングホース長 2700mm
プローブチューブ HT-7231		L=180mm φ5mm 排ガス温度 0 ~ 650℃
プローブチューブ HT-7235		L=500mm φ6mm 排ガス温度 0 ~ 650℃
プローブチューブ HT-7232		L=750mm φ6mm 排ガス温度 0 ~ 650℃
プローブチューブ HT-7233		L=750mm φ8mm 排ガス温度 0 ~ 1100℃

性能比較表

モニター

HT-1200N

HT-1210N

HT-1300N

HT-1300X

HT-2300

HT-2700

HT-2900

HT-3000

メニュー

圧力切替器

ガス検知器

スタートメニュー

メモリー

仕様

計測項目

O ₂ 酸素濃度	計測範囲 精度 分解能 応答時間	0～21.0vol% ±0.3vol% 0.1vol% 30秒以内
CO (H ₂ 補償付)*1 一酸化炭素濃度	計測範囲 精度 分解能 応答時間	0～2000ppm (最大許容範囲 10000ppm) ±10ppm または計測値の±5% (0～2000ppm)*2 計測値の±10% (2001～10000ppm) 1ppm 40秒以内 (0～2000ppm) 60秒以内 (2001～10000ppm)
低濃度 CO (H ₂ 補償付)*1 一酸化炭素濃度	計測範囲 精度 分解能 応答時間	0～300ppm ±2ppm (0.0～39.9ppm) 計測値の±5% (40.0～300ppm) 0.1ppm 40秒以内
高濃度 CO 一酸化炭素濃度	計測範囲 精度 分解能 応答時間	0.00～4.00vol% (最大許容範囲 10.00vol%) ±0.02vol% または計測値の±5% (0.00～2.00vol%)*2 計測値の±10% (2.01～10.00vol%) 1ppm または 0.01vol% (0～10000ppm) 0.01vol% (10000ppm～) 60秒以内 (0.00～2.00vol%) 100秒以内 (2.01～10.00vol%)
NO 一酸化窒素濃度	計測範囲 精度 分解能 応答時間	0～1000ppm (最大許容範囲 3000ppm) ±5ppm または計測値の±5% (0～1000ppm)*2 計測値の±10% (1001～3000ppm) 1ppm 40秒以内 (0～1000ppm) 60秒以内 (1001～3000ppm)
低濃度 NO 一酸化窒素濃度	計測範囲 精度 分解能 応答時間	0～300ppm ±2ppm (0.0～39.9ppm) 計測値の±5% (40.0～300ppm) 0.1ppm 40秒以内
NO ₂ 二酸化窒素濃度	計測範囲 精度 分解能 応答時間	0～200ppm (最大許容範囲 500ppm) ±10ppm (0～200ppm) 計測値の±10% (201～500ppm) 1ppm 60秒以内 (0～200ppm) 100秒以内 (201～500ppm)
SO ₂ 二酸化硫黄濃度	計測範囲 精度 分解能 応答時間	0～2000ppm (最大許容範囲 4000ppm) ±10ppm または計測値の±5% (0～2000ppm)*2 計測値の±10% (2001～4000ppm) 1ppm 60秒以内 (0～2000ppm) 100秒以内 (2001～4000ppm)
CO ₂ 二酸化炭素濃度	計測範囲 精度 分解能 応答時間	0.00～20.00vol% ±0.50vol% または計測値の±5%*2 0.01vol% 40秒以内 (1.40～20.00vol%) 60秒以内 (0.00～1.39vol%)
圧力	計測範囲 精度 分解能	±100hPa F.S.±2% 0.01hPa
排ガス温度	計測範囲 精度 分解能	0～650℃ 0～1100℃ (プローブチューブによる) 計測値=0～100℃: ±2℃ 計測値=100℃～: 計測値の±2% 0.1℃ (0～999.9℃)、1℃ (1000～1100℃)
周囲温度	計測範囲 精度 分解能	0～100℃ ±2℃ 0.1℃

演算項目*3

CO ₂ (CO ₂ センサ非搭載のみ)	0～CO ₂ Max (O ₂ からの演算)
NO _x	0～演算値 (NO ₂ センサ非搭載の場合)
O ₂ 換算値	0～演算値 (O ₂ は設定可能)
燃焼空気比	1.00～19.9
排ガス損失	0～99.9%
燃焼効率	0～100%
露点	0～99℃
流速	3～100m/s
流量	0～演算値

燃料

13A、12A、6C、5C、5B、LPG、灯油、軽油、A 重油、C 重油、ユーザー設定燃料
* その他の燃料については、お問い合わせください。

センサ

O ₂	ガルバニ電池
CO (H ₂ 補償付)	定電位電解式
低濃度 CO (H ₂ 補償付)	定電位電解式
高濃度 CO	定電位電解式
NO	定電位電解式
低濃度 NO	定電位電解式
NO ₂	定電位電解式
SO ₂	定電位電解式
CO ₂	非分散型赤外線方式
排ガス温度	K 熱電対
周囲温度	K 熱電対
圧力	ピエゾ抵抗型半導体センサ

本体

許容周囲温度	作動時: +5℃～+45℃ 保管時: -20℃～+50℃
ディスプレイ	TFT カラー液晶 6 行×2 行 表示切替方式
外形寸法	(W×H×D) 112×244×54 mm
重量	約 880g
電源	AC アダプタ (AC100-240V 50/60Hz DC5V 1200mA) リチウムイオン充電電池 (最大で連続約 8 時間作動)

標準装備

本体に内蔵	ポンプ、mini-USB インターフェース、データロガ (16,000 データまで保存可能)、赤外線プリンタ用インターフェース、SD カードインターフェース	
付属品	AC アダプタ (USB ケーブル込)、サンプリンググローブ、ドレンポット、SD カード (4GB)、スターフィルタ、シールドストラップ、圧力計測用ホース、ABS 樹脂ケース	
部品名	部品コード	仕様、その他
サンプリンググローブ	HT-1005	L=300mm φ6mm 排ガス温度 0～650℃ ホース長 2700mm

オプション

プローブハンドル	HT-7205	サンプリングホース長 2700mm
プローブチューブ	HT-7231	L=180mm φ5mm 排ガス温度 0～650℃
	HT-7235	L=500mm φ6mm 排ガス温度 0～650℃
	HT-7232	L=750mm φ6mm 排ガス温度 0～650℃
	HT-7233	L=750mm φ8mm 排ガス温度 0～1100℃
ドラフトプローブ	HT-1050B	L=180mm φ5mm ホース長 3000mm
周囲温度センサ	HT-2305	0～100℃
自動計測ソフト	HT-2746	一定時間ごとのデータの保存が可能
流量演算ソフト*4	HT-2747	流速、流量を演算するソフトウェア
ビトー管	HT-3051	L=300mm φ6mm
	HT-3052	L=500mm φ6mm
	HT-3053	L=850mm φ6mm
	HT-3054	L=1000mm φ8mm
CO パージポンプ	HT-2721	CO センサ保護用
計測ソフト	HT-2074	Online View 2000 (推奨 OS: Windows 7/8.1/10)
Bluetooth モジュール*5*6	HT-2733	計測ソフト用
赤外線プリンタ	HT-1610	ロール紙×1 単 3 乾電池 4 個付き
プリンタ用ロール紙	HT-1636	5 ロール

*1: H₂ 成分の入ったガスを計測する場合に誤差が生じないようにする機能。

*2: 精度はどちらか値の大きい方が適用されます。

*3: 地域により燃料データが異なる場合がありますので、演算により算出されるデータに誤差が生じる場合があります。

*4: 流量演算ソフトを選択された場合、ビトー管 HT-3051～HT-3054 が必要となります。

*5: 計測ソフト HT-2074 が必要となります。

*6: 機器購入時のみ搭載可能です。

*精度につきましては標準ガスを基準としております。

本仕様は改良のため、予告無く変更することがあります。

外形図

燃焼排ガス分析計 HT-2700



本体

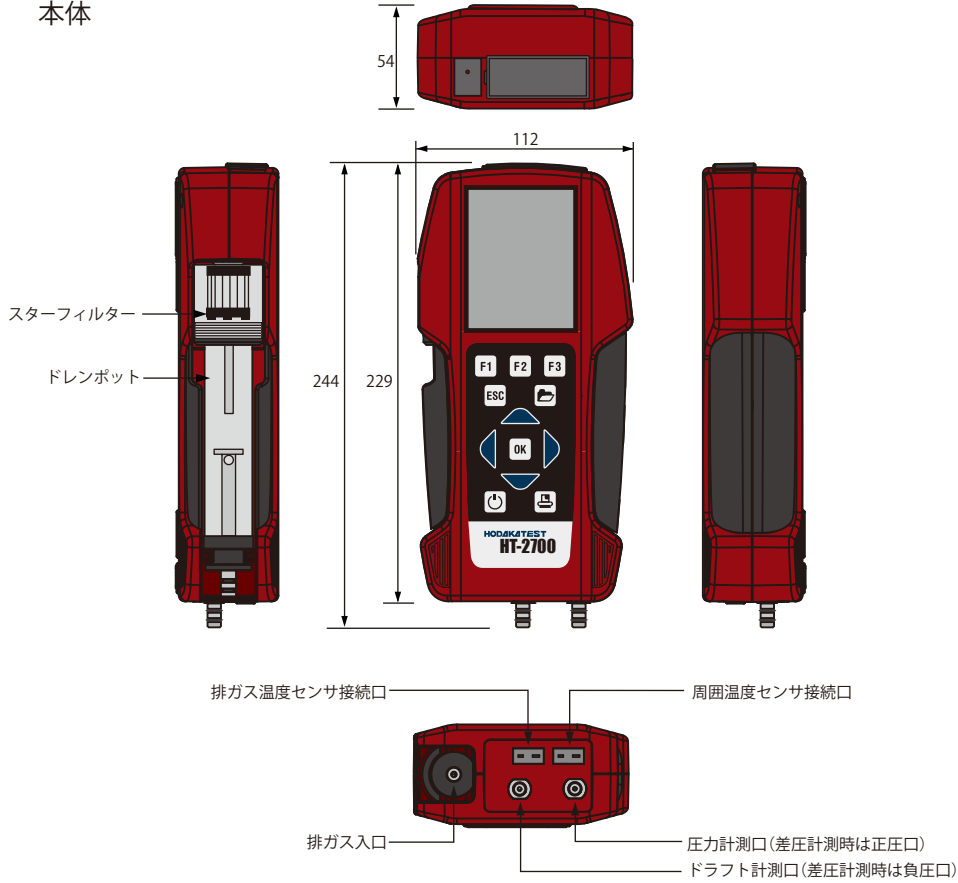

サンプリングプローブ

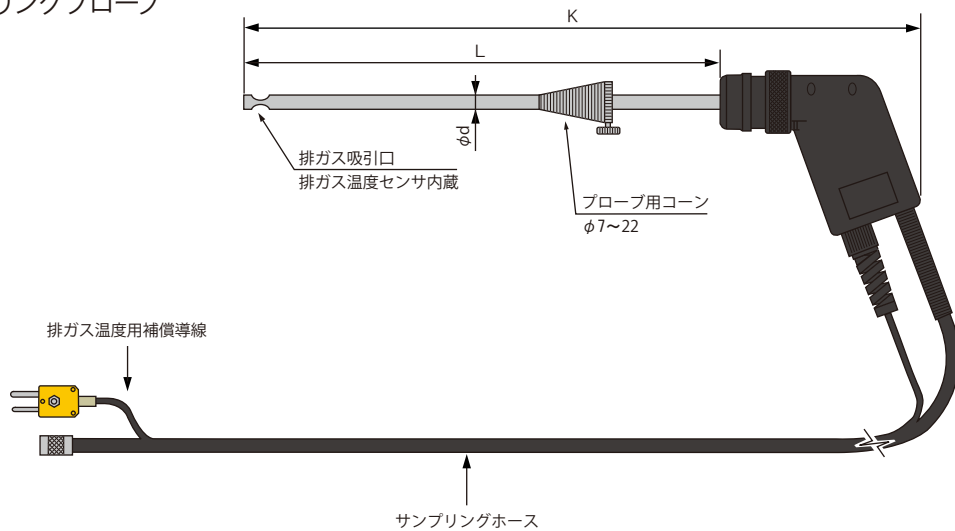

品名	型式	L(mm)	K(mm)	φ d(mm)	サンプリングホース長(mm)	排ガス温度(°C)
サンプリングプローブ	HT-1005	0 ~ 300	410	6	2700	0 ~ 650

性能比較表
メンテナンス
HT-1200N
HT-1210N
HT-1300N
HT-1300X
HT-2300
HT-2700
HT-2900
HT-3000
マニュアル
圧力切替器
ガス検知器
スタートメニュー
スモークテスト